

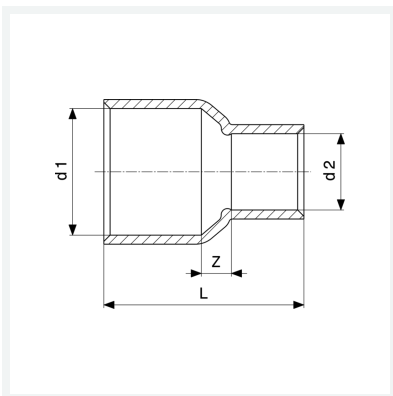

**Manicotto di riduzione**  
- estremità a saldare femmina  
**Modello 95240**

**articolo 106 256**



## Caratteristiche

Marchio di qualità Cu	Cu	✓
Diametro esterno del tubo 1	d1	28
Diametro esterno del tubo 2	d2	18
Dimensione	Z	7 mm
Lunghezza	L	42 mm
Peso	39,1 g	
Volume	62,16 cm <sup>3</sup>	
Materiale	rame	