

### Collettori multifar con arresti manuali



Collettore componibile per impianti sanitari o riscaldamento con arresti manuali. Ogni arresto è dotato di volantino con due dischetti serigrafati con cui è possibile identificare l'utenza collegata ad ogni singola derivazione.

- Attacchi intercambiabili per tubo rame, plastica e multistrato
- Attacchi laterali: 3/4" - 1" maschio-femmina
- Interasse derivazioni: 45mm

### Collettori multifar con detentori di bilanciamento



Collettore componibile cromato per impianti sanitari o riscaldamento con detentori incorporati per bilanciamento circuiti.

- Attacchi intercambiabili per tubo rame, plastica e multistrato
- Attacchi laterali: 3/4" - 1" maschio-femmina
- Interasse derivazioni: 45mm

## 1 DESCRIZIONE

I collettori MULTIFAR sono collettori componibili con arresti o detentori incorporati impiegabili su impianti idrici sanitari e su impianti di riscaldamento. Le intercettazioni poste su ogni derivazione permettono di escludere direttamente dalla cassetta d'ispezione le utenze collegate per eventuali interventi, come installazione, manutenzione o sostituzione. Installati nelle cassette di distribuzione, presentano frontalmente le manopole di comando delle valvole e la vite di regolazione del detentore, permettendo all'utente una comoda manovra.

Per individuare le utenze collegate ci si può servire dei dischi serigrafati di cui è provvisto il collettore.

Come raffigurato sotto, il volantino presenta un disco con la dicitura aperto/chiuso ed un disco con le descrizioni.

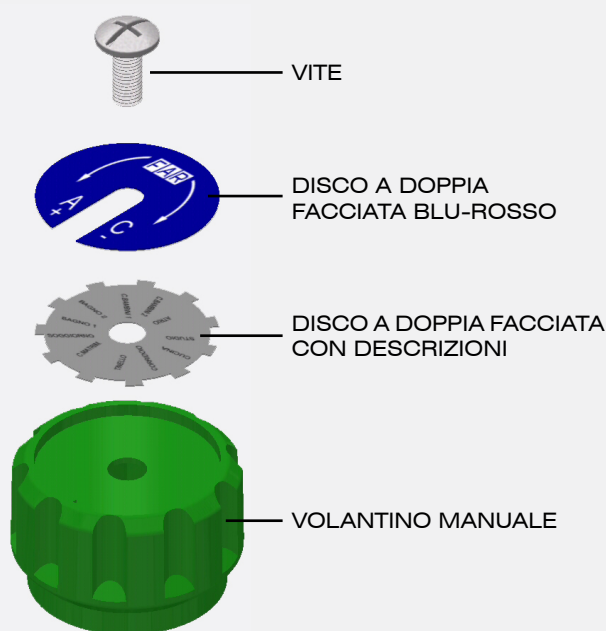

Il collettore Multifar con arresti deve essere installato sulla mandata dell'impianto, con il flusso d'acqua che segue la direzione illustrata nell'immagine sottostante.

Il collettore Multifar con detentori di bilanciamento può invece essere impiegato indifferentemente sulla mandata o sul ritorno dell'impianto per la regolazione e l'intercettazione del flusso.

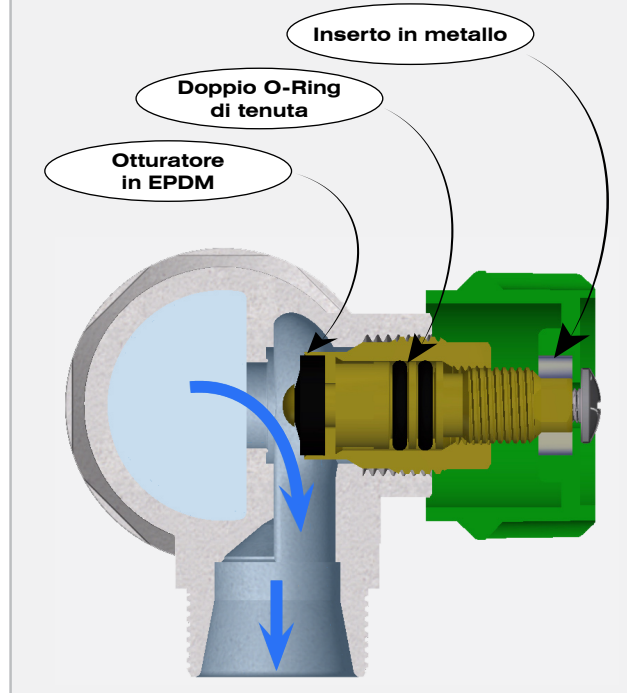

**2 INSTALLAZIONE**

**Esempio d'installazione su impianto sanitario**

Nell'esempio viene riportata una classica installazione con collegamento di varie utenze per un impianto sanitario.

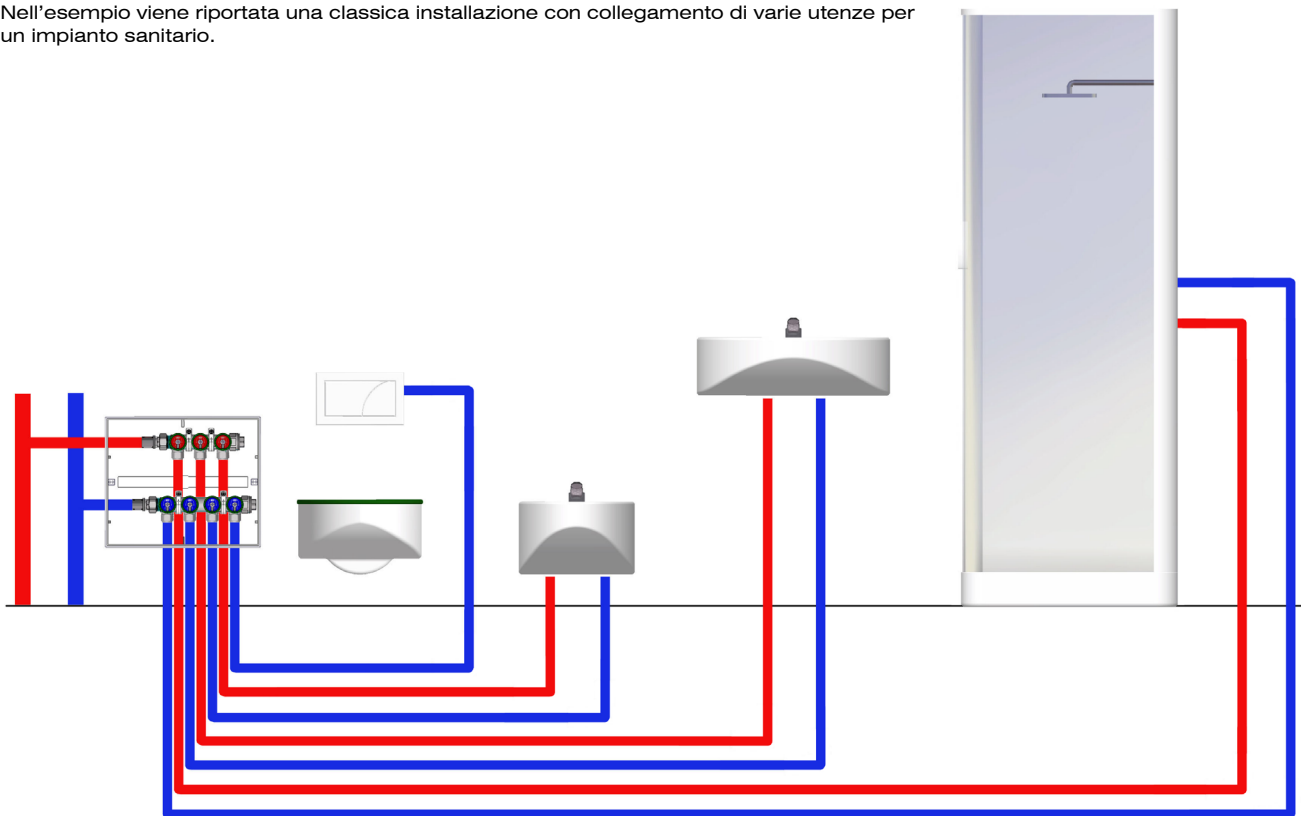

**Esempio d'installazione su impianto di riscaldamento**

L'impiego nell'impianto di riscaldamento dei collettori multifar con detentori incorporati sul ritorno, consente di bilanciare ogni singolo circuito che va ai radiatori.

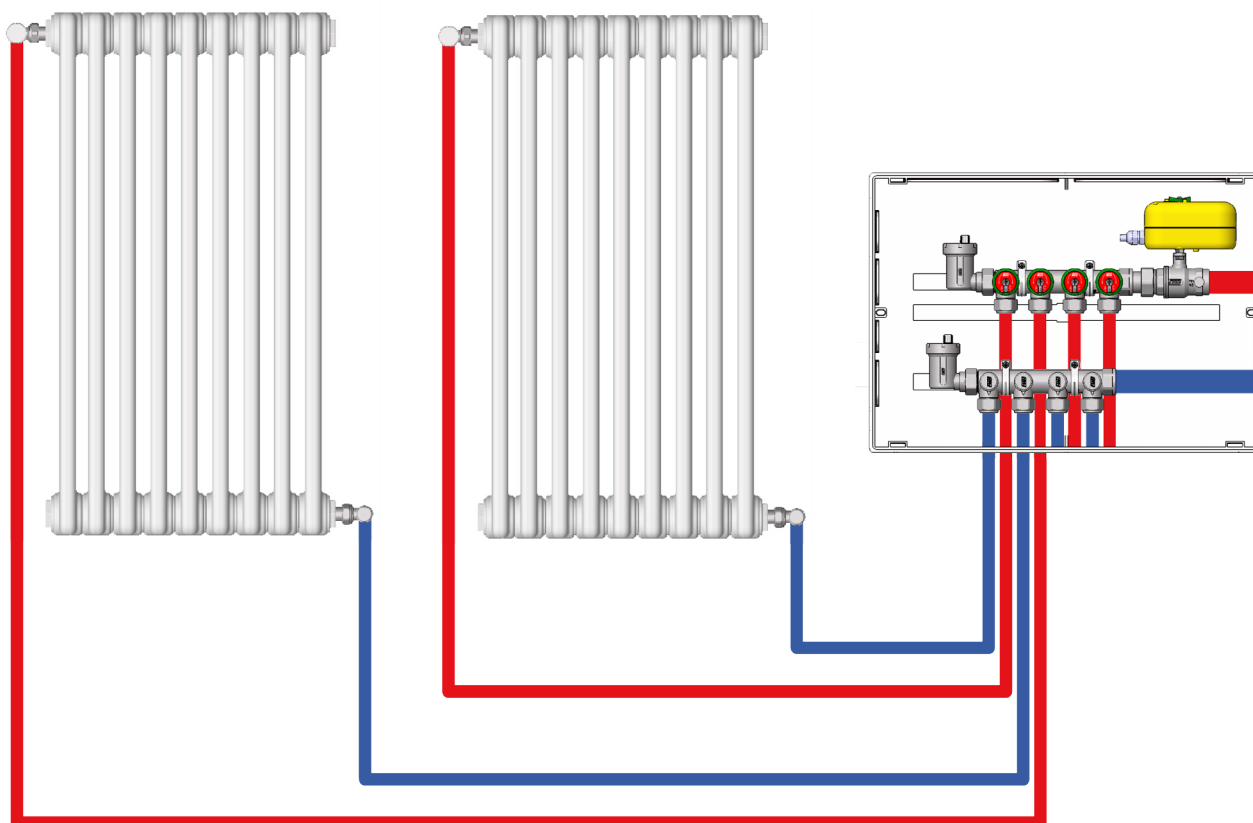

I collettori Multifar sono disponibili nelle versioni con attacco FAR oppure con attacchi da 1/2" o 3/4" di tipo eurokonus o testa piana nelle versioni 2-3-4 vie. Le dimensioni degli attacchi in testa sono da 3/4", 1" e 1 1/4".

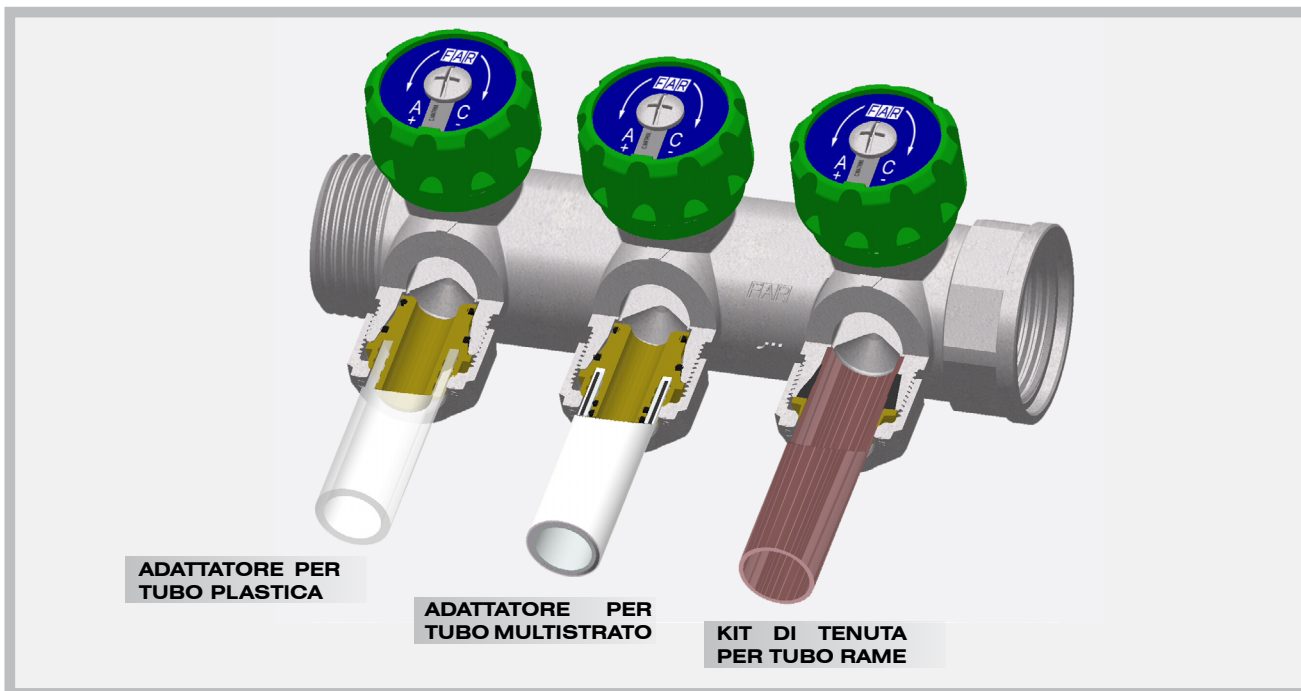

Vi sono anche versioni con un attacco in testa chiuso (fig.1) e con attacchi per tubo 25-26mm di dimensione 1 1/4" (fig.2).

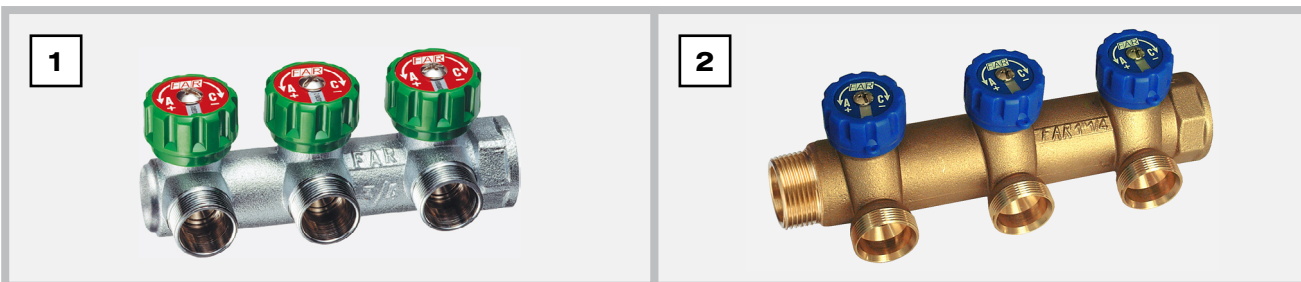

### 3 CARATTERISTICHE FLUIDODINAMICHE

#### COLLETTORI CON ARRESTI

— Collettori multifar 3/4" - 1"

— Collettori multifar 1" 1/4"



Kv= 2.57 m<sup>3</sup>/h



Kv= 4.3 m<sup>3</sup>/h

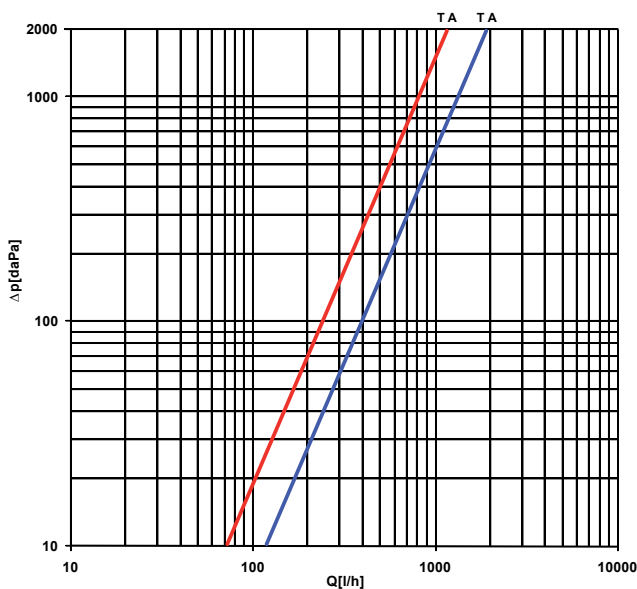

#### COLLETTORI CON DETENTORI

Detentore manuale

Detentore a brugola



GIRI	1	2	3	4	5	TA
Kv [m <sup>3</sup> /h]	0.65	1.14	1.51	1.83	2.04	2.25

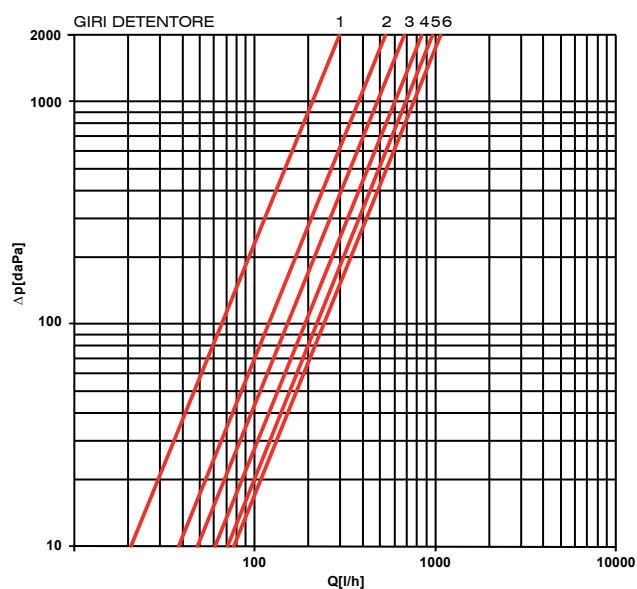

**4 CARATTERISTICHE TECNICHE**

Corpo: CB753S (versioni cromate)  
 CB770S (Versioni ottone giallo)  
 Stelo: CW617N  
 Vitone: CW617N  
 Volantino di comando: ABS

Piattello: CW617N  
 Otturatore: EPDM  
 O-Ring di tenuta: EPDM  
 Dischetti indicatori: Alluminio

Pressione massima di esercizio: 16bar  
 Temperatura massima di esercizio: 95°C  
 Fluidi utilizzabili: Acqua

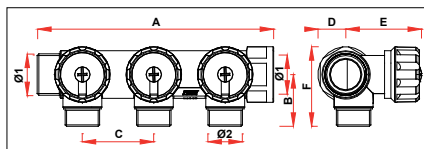
**5 CARATTERISTICHE DIMENSIONALI**

ARTICOLO	VIE	Ø1	A	B	C	D	E	F	Ø2
3825 34	2	G3/4	104	32	45	18	49	50	24x19
3825 1	2	G1	108	36	45	21	51	56	24x19
3850 34	3	G3/4	149	32	45	18	49	50	24x19
3850 1	3	G1	153	36	45	21	51	56	24x19
3856 34	4	G3/4	194	32	45	18	49	50	24x19
3856 1	4	G1	198	36	45	21	51	56	24x19
3834 34	2	G3/4	104	32	45	18	49	50	24x19
3834 1	2	G1	108	36	45	21	51	56	24x19
3835 34	3	G3/4	149	32	45	18	49	50	24x19
3835 1	3	G1	153	36	45	21	51	56	24x19
3837 34	4	G3/4	194	32	45	18	49	50	24x19
3837 1	4	G1	198	36	45	21	51	56	24x19
3821 3412	2	G3/4	104	30	45	18	49	48	G1/2
3821 112	2	G1	108	33	45	21	51	53	G1/2
3821 134	2	G1	108	36	45	21	51	56	G3/4
3822 3412	3	G3/4	149	30	45	18	49	48	G1/2
3822 112	3	G1	153	33	45	21	51	53	G1/2
3822 134	3	G1	153	36	45	21	51	56	G3/4
3824 3412	4	G3/4	194	30	45	18	49	48	G1/2
3824 112	4	G1	198	33	45	21	51	53	G1/2
3824 134	4	G1	198	36	45	21	51	56	G3/4

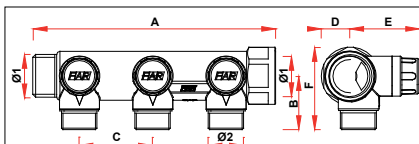

ARTICOLO	VIE	Ø1	A	B	C	D	E	F	Ø2
3875 34	2	G3/4	104	32	45	18	42	50	24x19
3875 1	2	G1	108	36	45	21	44	56	24x19
3900 34	3	G3/4	149	32	45	18	42	50	24x19
3900 1	3	G1	153	36	45	21	44	56	24x19
3906 34	4	G3/4	194	32	45	18	42	50	24x19
3906 1	4	G1	198	36	45	21	44	56	24x19
3860 3412	2	G3/4	104	30	45	18	42	48	G1/2
3860 112	2	G1	108	33	45	21	44	53	G1/2
3860 134	2	G1	108	36	45	21	44	56	G3/4
3870 3412	2	G3/4	149	30	45	18	42	48	G1/2
3870 112	3	G1	153	33	45	21	44	53	G1/2
3870 134	3	G1	153	36	45	21	44	56	G3/4
3873 3412	4	G3/4	194	30	45	18	42	48	G1/2
3873 112	4	G1	198	33	45	21	44	53	G1/2
3873 134	4	G1	198	36	45	21	44	56	G3/4

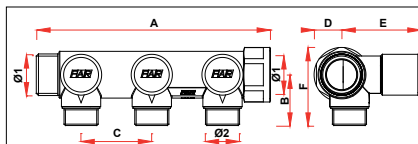

ARTICOLO	VIE	Ø1	A	B	C	D	E	F	Ø2
3878 3402	2	G3/4	104	32	45	18	50	50	24x19
3878 102	2	G1	108	36	45	21	53	56	24x19
3878 3403	3	G3/4	149	32	45	18	50	50	24x19
3878 103	3	G1	153	36	45	21	53	56	24x19
3878 3404	4	G3/4	194	32	45	18	50	50	24x19
3878 104	4	G1	198	36	45	21	53	56	24x19
3879 341202	2	G3/4	104	30	45	18	50	48	G1/2
3879 11202	2	G1	108	33	45	21	53	53	G1/2
3879 13402	2	G1	108	36	45	21	53	56	G3/4
3879 341203	3	G3/4	149	30	45	18	50	48	G1/2
3879 11203	3	G1	153	33	45	21	53	53	G1/2
3879 13403	3	G1	153	36	45	21	53	56	G3/4
3879 341204	4	G3/4	194	30	45	18	50	48	G1/2
3879 11204	4	G1	198	33	45	21	53	53	G1/2
3879 13404	4	G1	198	36	45	21	53	56	G3/4

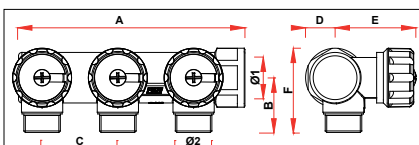

ARTICOLO	VIE	Ø1	A	B	C	D	E	F	Ø2
3826 34	2	G3/4	90	32	45	18	49	50	24x19
3851 34	3	G3/4	135	32	45	18	49	50	24x19
3818 3412	2	G3/4	90	30	45	18	49	48	G1/2
3819 3412	3	G3/4	135	30	45	18	49	48	G1/2

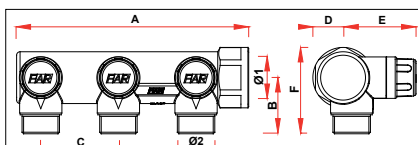

ARTICOLO	VIE	Ø1	A	B	C	D	E	F	Ø2
3876 34	2	G3/4	90	32	45	18	42	50	24x19
3901 34	3	G3/4	135	32	45	18	42	50	24x19
3859 3412	2	G3/4	90	30	45	18	42	48	G1/2
3869 3412	3	G3/4	135	30	45	18	42	48	G1/2

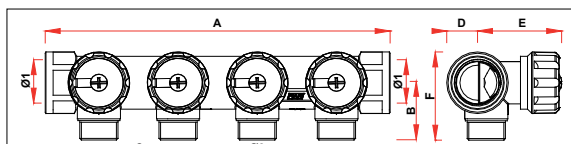

ARTICOLO	VIE	Ø1	A	B	C	D	E	F	Ø2
3855 34	4	G3/4	196	32	45	18	49	50	24x19
3836 34	4	G3/4	196	32	45	18	49	50	24x19
3823 3412	4	G3/4	196	30	45	18	49	48	G1/2

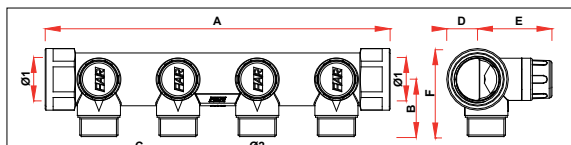

ARTICOLO	VIE	Ø1	A	B	C	D	E	F	Ø2
3905 34	4	G3/4	196	32	45	18	42	50	24x19
3872 3412	4	G3/4	196	30	45	18	42	48	G1/2

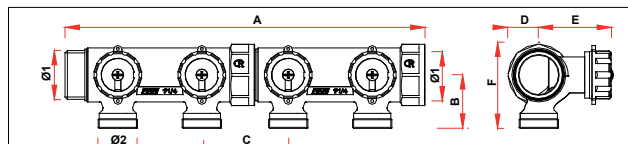

ARTICOLO	VIE	Ø1	A	B	C	D	E	F	Ø2
3827 11402	2	G11/4	158	45	70	26	60	71	M33x1,5
3827 11403	3	G11/4	228	45	70	26	60	71	M33x1,5
3827 11404	4	G11/4	300	45	70	26	60	71	M33x1,5
3827 11405	5	G11/4	370	45	70	26	60	71	M33x1,5
3827 11406	6	G11/4	440	45	70	26	60	71	M33x1,5
3827 11407	7	G11/4	512	45	70	26	60	71	M33x1,5
3827 11408	8	G11/4	582	45	70	26	60	71	M33x1,5
3827 11409	9	G11/4	652	45	70	26	60	71	M33x1,5
3827 11410	10	G11/4	724	45	70	26	60	71	M33x1,5