



Manicotto di riduzione

- estremità maschio, estremità a saldare femmina

Modello 95243

articolo 465 681

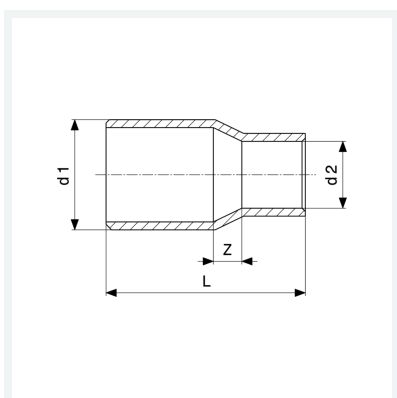

Caratteristiche

Marchio di qualità Cu	Cu	✓
Diametro esterno del tubo 1	d1	16M
Diametro esterno del tubo 2	d2	12
Dimensione	Z	2 mm
Lunghezza	L	22 mm
Peso	8,4 g	
Volume	17,76 cm ³	
Materiale	rame	