



## Manicotto di riduzione

- estremità maschio, estremità a saldare femmina

**Modello 95243**

**articolo 465 698**

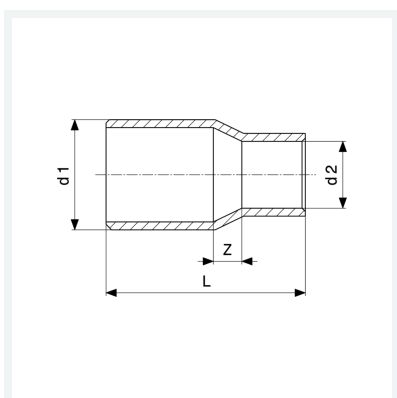

## Caratteristiche

Marchio di qualità Cu	Cu	✓
Diametro esterno del tubo 1	d1	16M
Diametro esterno del tubo 2	d2	14
Dimensione	Z	3 mm
Lunghezza	L	25 mm
Peso	9,3 g	
Volume	20,72 cm <sup>3</sup>	
Materiale	rame	