



Manicotto di riduzione

- estremità maschio, estremità a saldare femmina

Modello 95243

articolo 108 298

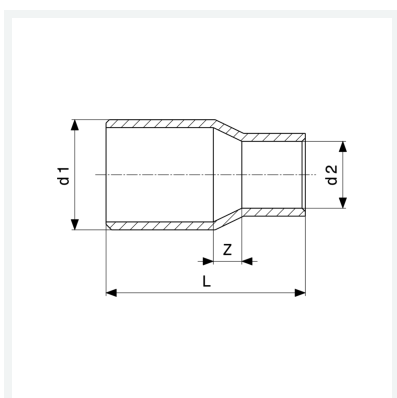

Caratteristiche

Marchio di qualità Cu	Cu	✓
Diametro esterno del tubo 1	d1	22M
Diametro esterno del tubo 2	d2	12
Dimensione	Z	6 mm
Lunghezza	L	33 mm
Peso	19,5 g	
Volume	31,08 cm ³	
Materiale	rame	