



## Manicotto di riduzione

- estremità maschio, estremità a saldare femmina

**Modello 95243**

**articolo 465 735**

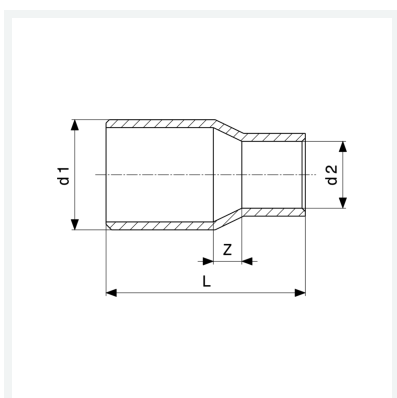

## Caratteristiche

Marchio di qualità Cu	Cu	✓
Diametro esterno del tubo 1	d1	22M
Diametro esterno del tubo 2	d2	16
Dimensione	Z	6 mm
Lunghezza	L	33 mm
Peso	18,9 g	
Volume	31,08 cm <sup>3</sup>	
Materiale	rame	