



Manicotto di riduzione

- estremità maschio, estremità a saldare femmina

Modello 95243

articolo 100 780

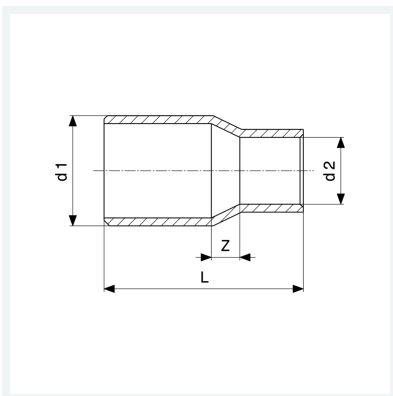

Caratteristiche

Marchio di qualità Cu	Cu	✓
Diametro esterno del tubo 1	d1	22M
Diametro esterno del tubo 2	d2	18
Dimensione	Z	4 mm
Lunghezza	L	35 mm
Peso	22,3 g	
Volume	35,52 cm ³	
Materiale	rame	