



Curva a 45°

- estremità a saldare femmina, estremità maschio

Modello 95040

articolo 103 019

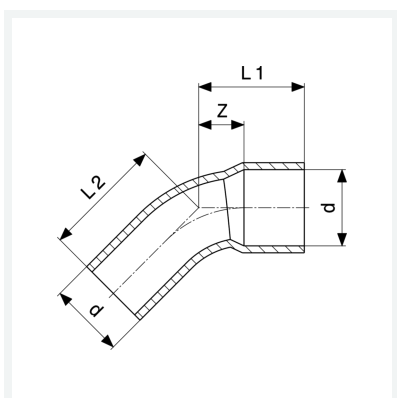

Caratteristiche

Marchio di qualità Cu	Cu	✓
Diametro esterno del tubo	d	12
Dimensione	Z	5 mm
Lunghezza 1	L1	15 mm
Lunghezza 2	L2	16 mm
Peso	8,3 g	
Volume	12,432 cm ³	
Materiale	rame	