



Curva a 45°

- estremità a saldare femmina, estremità maschio

Modello 95040

articolo 467 487

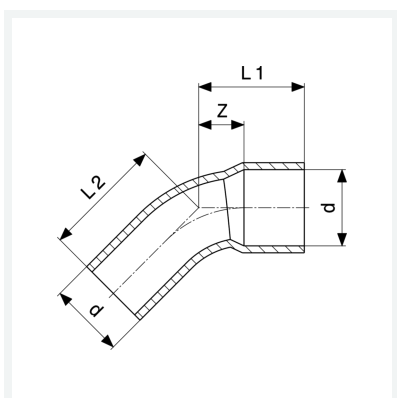

Caratteristiche

Marchio di qualità Cu	Cu	✓
Diametro esterno del tubo	d	14
Dimensione	Z	6 mm
Lunghezza 1	L1	17 mm
Lunghezza 2	L2	17 mm
Peso	10,22 g	
Volume	24,86 cm ³	
Materiale	rame	