



Curva a 45°

- estremità a saldare femmina, estremità maschio

Modello 95040

articolo 100 605

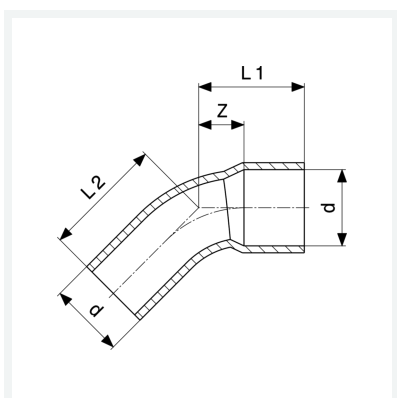

Caratteristiche

Marchio di qualità Cu	Cu	✓
Diametro esterno del tubo	d	22
Dimensione	Z	9 mm
Lunghezza 1	L1	25 mm
Lunghezza 2	L2	27 mm
Peso	31,85 g	
Volume	49,7 cm ³	
Materiale	rame	