



Manicotto di riduzione

- estremità maschio, estremità a saldare femmina

Modello 95243

articolo 110 260

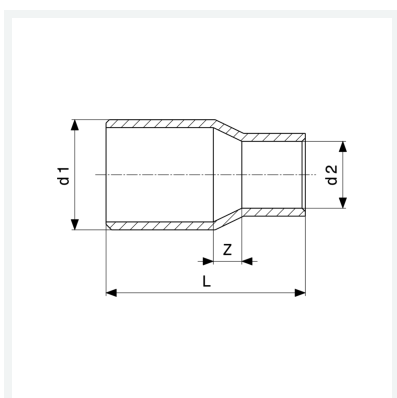

Caratteristiche

Marchio di qualità Cu	Cu	✓
Diametro esterno del tubo 1	d1	42M
Diametro esterno del tubo 2	d2	28
Dimensione	Z	8 mm
Lunghezza	L	56 mm
Peso	91 g	
Volume	165,76 cm ³	
Materiale	rame	