



## Manicotto di riduzione

- estremità maschio, estremità a saldare femmina

**Modello 95243**

**articolo 106 935**

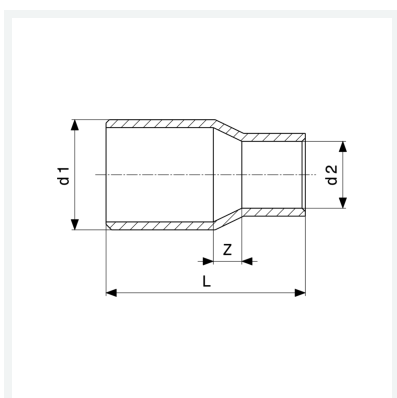

## Caratteristiche

Marchio di qualità Cu	Cu	✓
Diametro esterno del tubo 1	d1	42M
Diametro esterno del tubo 2	d2	35
Dimensione	Z	5 mm
Lunghezza	L	57 mm
Peso	94,3 g	
Volume	165,76 cm <sup>3</sup>	
Materiale	rame	