



Manicotto Sanpress con SC-Contur

- estremità a pressare femmina, filettatura R

Fornitura

O-ring EPDM, per chiave esagonale

Modello 2211

articolo 283 230

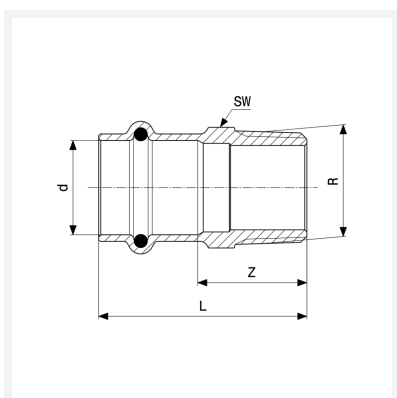

Caratteristiche

Diametro esterno del tubo	d	18
Filettatura maschio conica	R	¾
Dimensione	Z	27 mm
Lunghezza	L	49 mm
Diametro chiave	SW	22 mm
Dimensione (versione precedente)	Z*	25 mm
Lunghezza (versione precedente)	L*	47 mm
Diametro chiave (versione precedente)	SW*	27 mm
Peso	69,4 g	
Volume	82,88 cm ³	



**Manicotto Sanpress
con SC-Contur
Modello 2211
articolo 283 230**

Caratteristiche

Materiale

bronzo o bronzo al silicio