

**Curva a 45° Profipress  
con SC-Contur**

- estremità a pressare femmina

**Fornitura**

O-ring EPDM

**Modello 2426**

**articolo 292 355**

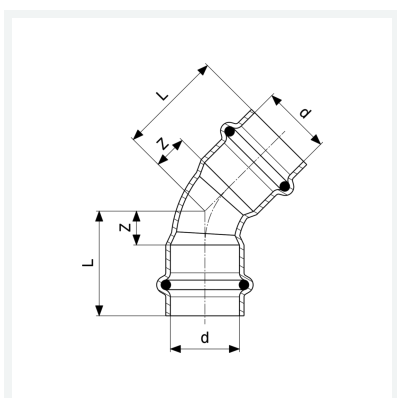

## Caratteristiche

Diametro esterno del tubo	d	22
Dimensione	Z	11 mm
Lunghezza	L	34 mm
Dimensione (versione precedente)	Z*	9 mm
Lunghezza (versione precedente)	L*	32 mm
Peso	71,5 g	
Volume	124,3 cm <sup>3</sup>	
Materiale	rame	