



Manicotto di riduzione Profipress G con SC-Contur

- estremità maschio, estremità a pressare femmina

Fornitura

O-ring HNBR

Modello 2615.1

articolo 346 577

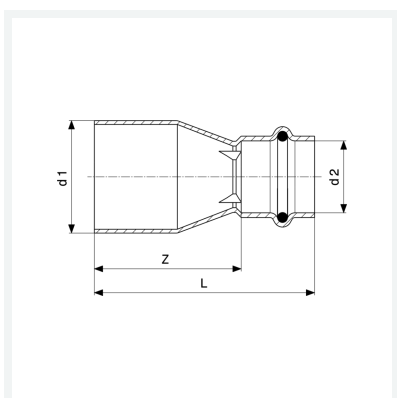

Caratteristiche

Diametro esterno del tubo 1	d1	22
Diametro esterno del tubo 2	d2	18
Dimensione	Z	33 mm
Lunghezza	L	55 mm
Peso	46,3 g	
Volume	82,88 cm ³	
Materiale	rame	